

FLOTTE INDGANGSPARTIER EFFEKTIVE MÅTTER

INSPIRATIONS KATALOG



 Handmade
in Germany



GEGGUS[®]



THIN



K BIG

Der er næppe et sted, hvor det er vigtigere at gøre et godt førstehåndsindtryk end i indgangen til en bygning. Indgangsområder med et generøst, udsøgt og imponerende udseende giver besøgende en smagsprøve på bygningens ånd og de mennesker, der bor eller arbejder i den. Arkitekturen, designet og interiøret skaber en umiskendelig atmosfære, hvor hver lille detalje er vigtig.

Entrémåtterne er en af disse detaljer. I harmoni med elegante marmor-, granit- eller parketgulve giver de udtryk for en behagelig og attraktiv atmosfære. Og det er tilfældigvis vores speciale. Som familievirksomhed har vi i mere end 75 år levet op til de hårde krav, der stilles til design, funktionalitet og sikkerhed af entrémåtter. Dette bakkes op af en tradition for forpligtelse til kompromisløs kvalitet, og en passion for entrémåttesystemer, der gør individuelle ønsker til virkelighed på den bedst mulige måde.

INDHOLD

- 3** THINK BIG!
- 4** Indholdsfortegnelse
- 7** En virksomhed med en historie.
Og en fremtid.
- 7** Vores forståelse af kvalitet
- 9** Bæredygtigt trin for trin.
Uden nogen hvis og men'er.
- 10** Skab en wow-effekt. Vi vil gøre
dit indgangsparti til et Highlight.
- 13** Smart planlægning og konstruktion.
BIM baseret arbejde.
- 14** Tag et kig på det!
Referencer
- 16** Til systematisk beskyttelse.
Sikker værdi for pengene.
- 17** Tre rens zoner.
Kombineret i en enkelt løsning.
- 18** Det ideelle beskyttelsesniveau.
I alle områder.
- 21** PREMIUM eller STANDARD?
Den afgørende forskel.
- 23** Et spørgsmål om profil.
Til alle belastninger.
- 24** Opflyder alle ønsker.
Eksklusive farver.
- 26** Opgrader til rengøringseffekt.
Takket være skrabeskiner og børster.
- 29** Udviklet til i morgen.
Allerede fremragende i dag.
- 30** At se og føle.
Orientering med alle sanser.
- 32** Perfektion i alle detaljer.
Højpræcisions tilbehør.
- 35** En klar kant.
Takket være elegante T-profiler.
- 36** Klar til det uventede?
Eksklusive engangsprodukter.
- 39** Fedt design.
Uden hjørner og kanter.
- 40** Mere end bare en måtte.
Uundværlig for dit image.
- 42** Tænker stort.
Giver stor effekt.
- 44** Adresse | Kontakt



ET GODT
VINDSINDTRYK



Top Clean TREND® XL
GREEN MOTION



best of best

EN VIRKSOMHED MED EN HISTORIE. OG EN FREMTID.

Vores indgangsmåttesystemers mangfoldighed og forskellige anvendelsesområder står især for én ting: enestående kvalitet. Vi ser ikke kun os selv som et højtydende produktionssted. Vi er snarere en producent af imponerende indgangspartier, der opfylder – og endda overgår – høje krav til eksklusive rum.

VORES FORSTÅELSE AF KVALITET.

Vores produkter fremstilles udelukkende i Tyskland ved hjælp af udvalgte materialer fra tyske leverandører - næsten alle er ISO-certificerede markedsledere inden for deres sektorer. Vores specialister er i stand til at opnå præcis produktion gennem fremragende håndværk, innovativ teknologi, stor ekspertise og stor erfaring. Takket være vores løbende optimerede forsyningskæder lover vi ikke kun korte leveringstider, men overholder dem også. Til alle vores nationale og internationale kunder, uanset om de kræver standard- eller specialstørrelser.

Med vores team på over 60 medarbejdere her på vores virksomhed i Tyskland, kan vi rådgive dig om planlægning og implementering og garantere hurtig og pålidelig ordrebehandling. Alt dette er det, der udgør vores forståelse af topkvalitets produktion.



ITET

BÆREDYGTIG



ELEKTRICITET FRA EGET SOLCELLEANLÆG

Et solcelleanlæg på taget af vores produktionshaller dækker 35 procent af vores samlede energibehov.



GENBRUG AF MATERIALER

Vores aluminiumsprofiler består af omkring 80 procent genbrugsmaterialer og mange andre produkter omkring 35-70 procent. Vi har sat os som mål at opnå stort set bæredygtig produktion af genbrugte eller miljøvenlige materialer.



CIRKULÆR ØKONOMI

Til bæredygtig genanvendelse afleverer vi affaldsmaterialer til godkendte bortskaffelsesvirksomheder og sikrer, at kasserede indgangsmåtter genanvendes.



RESSOURCEBESPARENDE PRODUKTION

Ved bearbejdning af vores aluminiumsprofiler undgår vi stort set kølesmøremidler og undgår dermed miljøskadelige affaldsprodukter.



ENERGIBESPARENDE FORANSTALTNINGER

Vi reducerer vores energiforbrug ved at lukke vores systemer ned, når det er muligt.



KLIMANEUTRAL FORSENDELSE

Vores partner GLS garanterer, at forsendelsen af vores produkter er fuldstændig klimaneutral takket være effektiv genplantning, brug af 100 procent grøn elektricitet og egen bæredygtig elproduktion.



EL BILER

Vores egne biler består i stigende grad af fuldt elektriske og hybridbiler som vi kan oplade ved egne lade standere.

BÆREDYGTIG TRIN FOR TRIN. UDEN HVIS'ER ELLER MEN'ER.

Bæredygtighed er i øjeblikket øverst på alles dagsorden. Og det har været en topprioritet hos os i nogen tid. Vi forpligtede os til en konsekvent bæredygtighedsstrategi, ikke bare for nylig, men for mange år siden. Vi tænker i bæredygtighed i alt, hvad vi gør, ikke kun i produktionen, men også i administrationen. Og uden hvis og men.

For at reducere vores brug af ressourcer og energi samt mængden af det affald og emissioner, vi genererer, arbejder vi en med række miljøvenlige tiltag, som løbende revideres. Tiltagene dækker helt fra forarbejdning af genanvendt aluminium til at forbedre indeklima på kontorerne. På denne måde er vi i stand til at blive ved med at forbedre vores klima aftryk.



FOR AT SKABE E

Vi gør dit indgangspart

GR

EKSPERTISE

Vores planlægning, rådgivning og implementering er baseret på erfaring og dybdegående ekspertise.



TRINLYD

Meget effektiv isoleringsteknologi, en af vores kernekompetencer.



LEVERING

Vi leverer din ordre hurtigt på kun 8 arbejdsdage.



EN WOW-EFFECT.

til et stort højdepunkt.



GARANTI

Du nyder godt af 5 års garanti og dermed en høj grad af pålidelighed.



BÆREDYGTIG

Vi skåner ressourcer i produktionen og arbejder klimabevidst.



PRISVINDENDE

Vores produkter bliver præmieret.



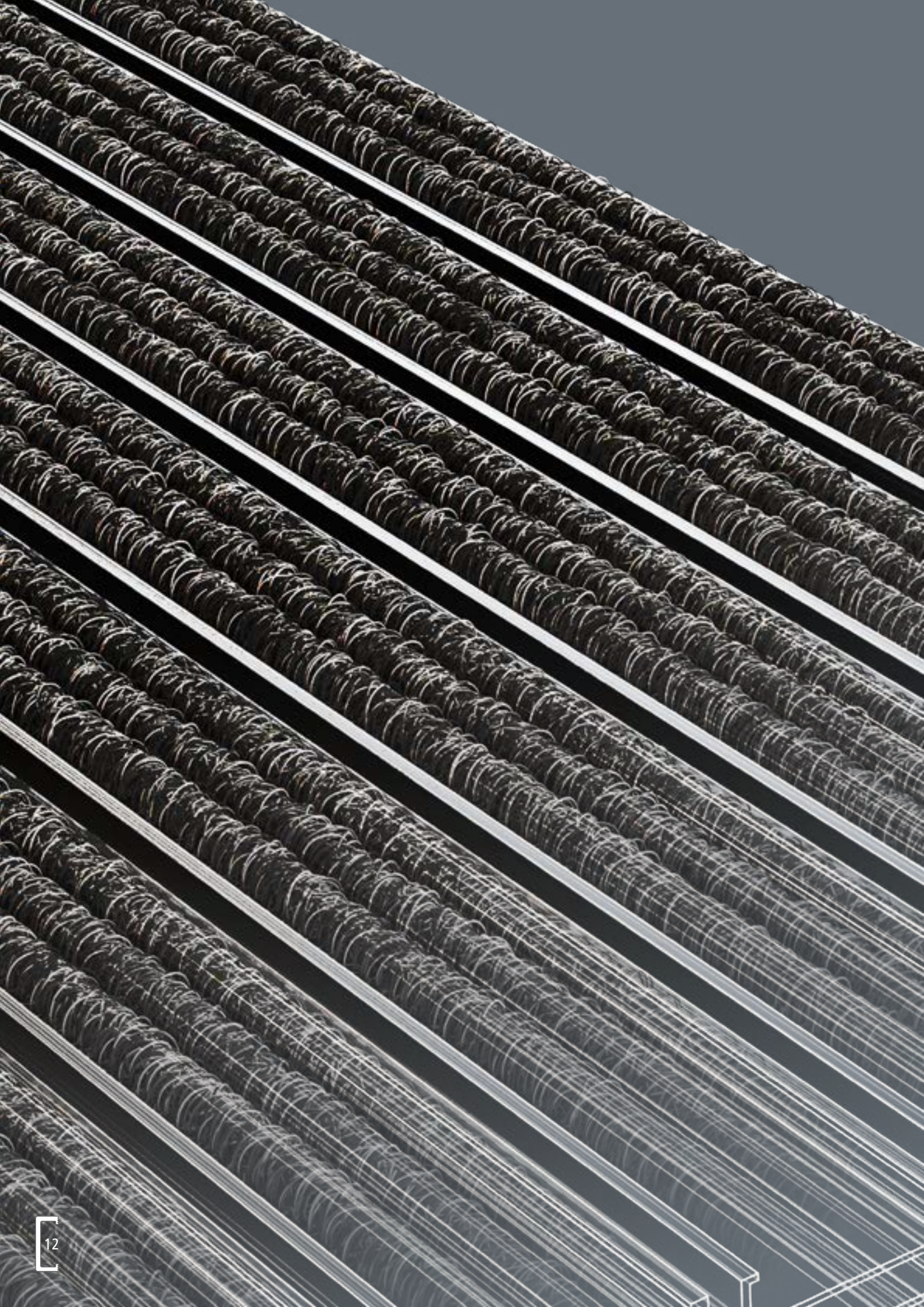

PLANLÆG OG BYG SMART MED BIM BASERET ARBEJDE.



At arbejde digitalt er business as usual for dig. Og også for os. Vi bruger også BIM READY (bygning informations modellering) – den effektive, modelbase-rede proces til fælles projektplanlægning og implementering. For eksempel kan du integrere vores Top Clean dørmåttesystemer direkte i din tredimensi-onelle digitale model. De nødvendige digitale data er tilgængelige for dig at downloade til enhver tid.

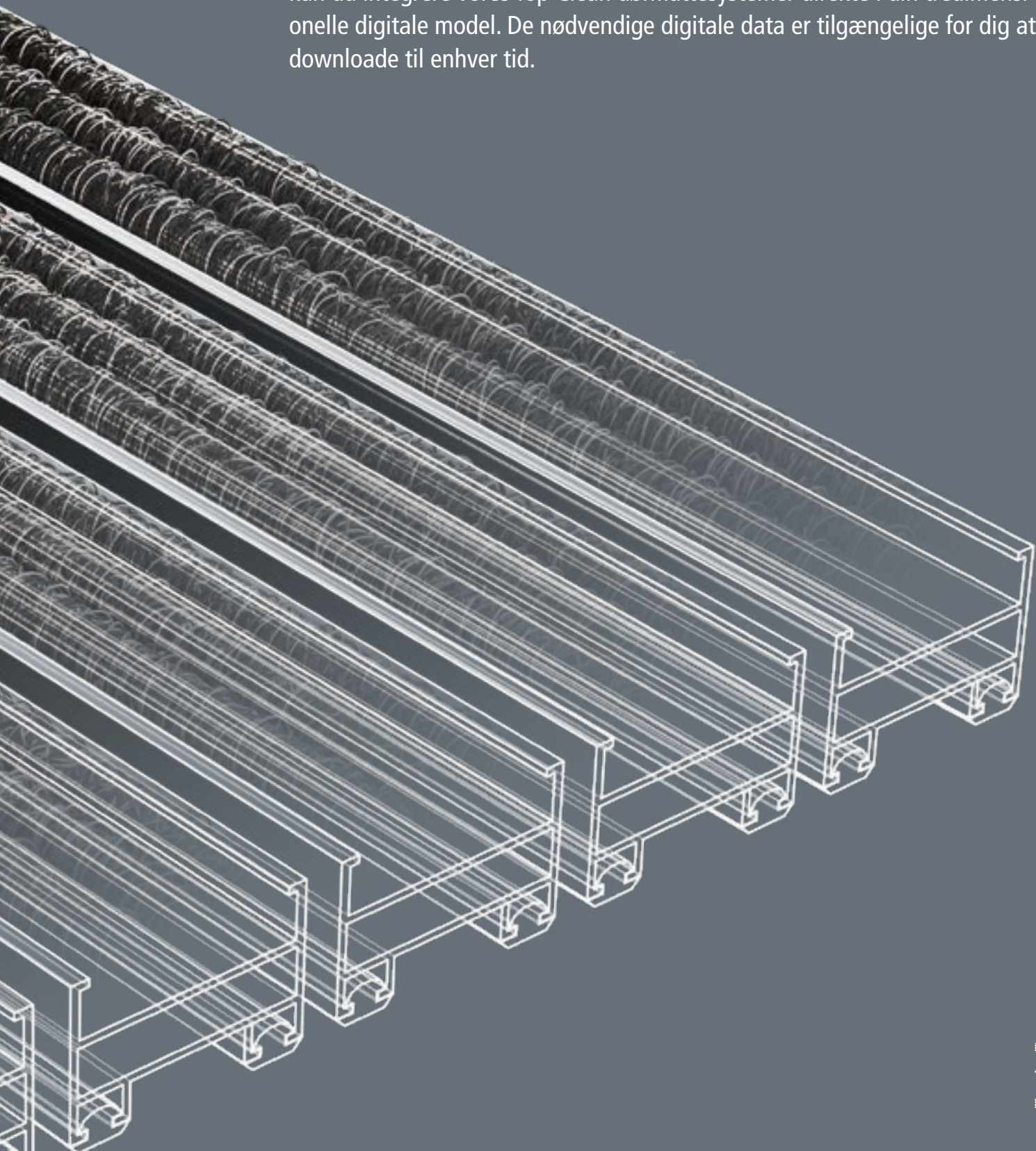

TAG ET KIG!



Grand Casino (Liechtenstein)

Krav: Effektiv implementering af virksomhedens logo

Løsning: Top Clean TREND® med ribbelægning og logo



Kongahälla Shopping Center (Sweden)

Krav: Optimal beskyttelse mod snavs og fugt samt orientering for synshandicappede

Løsning: Top Clean TREND® med taktile ledelinjer



FC Gruppe, Karlsruhe (Germany)

Krav: Forbedre indgangen til kontorbygningen

Løsning: Top Clean TREND® med rillet gummi og kassettebørste



FERRARI Showroom, Bologna (Italy)

Krav: Afspejl brandidentiteten i måttens design

Løsning: Top Clean STABIL med ribbelægning og Ferrari rød skrabeliste



Educational Centre Uster (Switzerland)

Krav: Stilfuldt og holdbart indgangsparti til hyppig brug

Løsning: Top Clean TREND® med ribbelægning og skrabeliste



Robinsons Orchard Road, Singapore

Krav: Eksklusiv designindgang med individuel afrunding

Løsning: Top Clean TREND® CURVE med ribbelægning

TIL SYSTEMATISK BESKYTTELSE. GARANTERET VALUE FOR MONEY.

Vores 3-zone løsning tager smudsopsamlingen til en ny dimension. Med et universelt design kan vores indgangsmåttesystemer ideelt tilpasses de respektive krav - det være sig indendørs, udendørs eller i mellemzonerne - og kombineres til perfekte individuelle afrensningszoner.

Systematisk trin for trin: Vores profilindlæg med forskellige materialekombinationer sikrer, at fugt og groft snavs fjernes pålideligt fra skosåler og ikke føres videre indendørs – før folk rent faktisk går ind i bygningen og især i hyppigt benyttede indgangspartier.

Vi har også en systematisk tilgang til spørgsmålet om sikkerhed. Beskyttelse mod fugt og snavs, kombineret med anti-skrid-funktionen, fører til en varig reduktion af risikoen for ulykker og sikrer større sikkerhed.

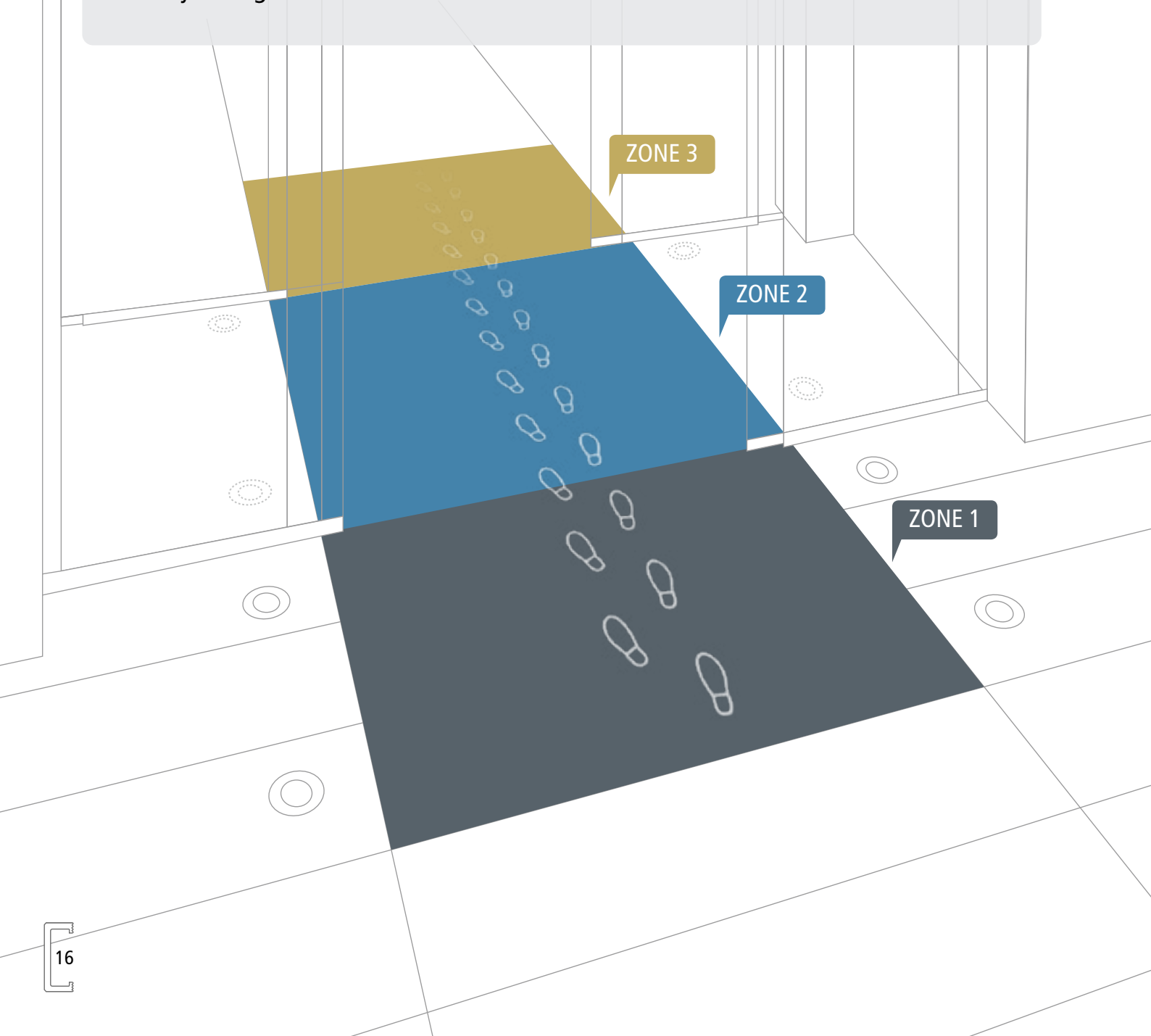

TRE RENSNINGSZONER. KOMBINERET I EN ENKELT LØSNING.

ZONE 1

UDENDØRS

Absorption af groft snavs:
Fjernelse af snavs inden du går ind i bygningen

Effekt:
Øget effektivitet af efterfølgende indgangsmåtter

Fordel:
Fjernelse af groft snavs og fugt fra fodtøj

PRODUKTER:
Måtte system til udendørs brug

ZONE 2

MELLEMZONE

Hypigt brugte indgangsområder:
Effektiv fjernelse af selv store mængder snavs

Effekt:
Forstærket beskyttelsesfunktion i kombination med Zone 1's indgangsmåtte

Fordel:
Fjernelse af groft snavs og fugt fra fodtøj

PRODUKTER:
Måttesystemer til udendørs arealer
Måttesystemer til indendørs arealer

ZONE 3

INDENDØRS

Absorption af fint snavs:
Pålidelig fjernelse af fine snavspartikler og restfugt

Effekt:
Vedvarende absorption af det meste snavs og fugt

Fordel: Yderligere reduktion af snavs og fugt på fodtøjet forhindrer det i at komme videre ind i bygningen

PRODUKTER:
Måttesystemer til indendørs arealer

SNAVS INDRÆNGEN

ET OVERBLIK OVER FORDELENE:

- Væsentlig reduktion af snavs
- Tydeligt fald i rengøringsomkostninger
- Beskyttelse af høj kvalitets tilstødende gulve
- Langsigtet bevarelse af bygningens værdi

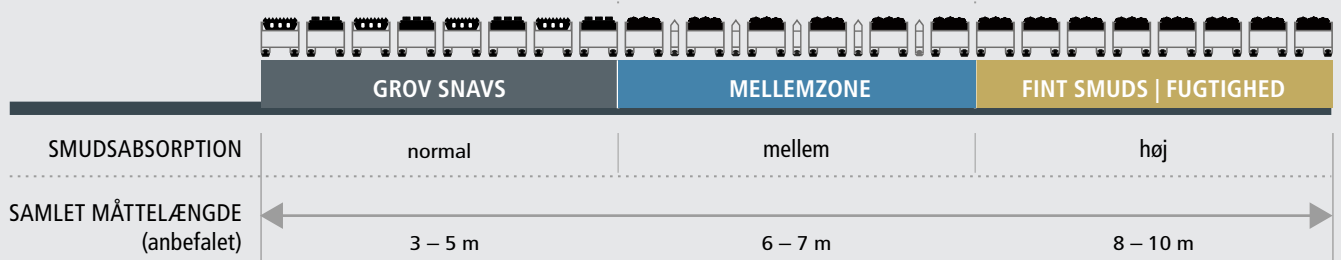

DEN IDEELLE MÅTTE I INDGANGEN. I ALLE TYPER AREALER.

Et indgangsmåttesystem er mest effektivt, hvis profil, materiale og længde kombineres på den ideelle måde for at opfylde kravene. Dette er den eneste måde at opnå en varig reduktion af mængden af snavs og fugt der bringes ind i bygningen via fodtøj. Og det er den eneste måde at minimere risikoen for at gulvet bliver glat, at beskytte tilstødende gulve mod slid og snavs, at reducere rengøringsomkostninger og at bevare ejendommens værdi.

Dette gælder ikke kun for indgangspartiet, men også for mange andre døråbninger til en bygning. Særlig overalt, hvor der er en betydelig mængde snavs. For at opnå den optimale effekt på alle områder udvikler og producerer vi den passende systemløsning "Handmade in Germany": baseret på forskellige monteringshøjder og materialestyrker og en særligt udvalgt kombination af materialer.

ZONE 1



Rillet gummi

ZONE 1



Kassette børster

ZONE 1

ZONE 2



Rillet gummi og børsteliste





ZONE 2

ZONE 3



Ribbelægning og skrabeliste

ZONE 2

ZONE 3



Ribbelægning

ZONE 3

ZONE 3

ZONE 3

ZONE 2

ZONE 3



Ribbelægning og børsteliste

ZONE 1

ZONE 2



Rillet gummi og kassette børster

ZONE 2

ZONE 3



Ribbelægning og kassette børster

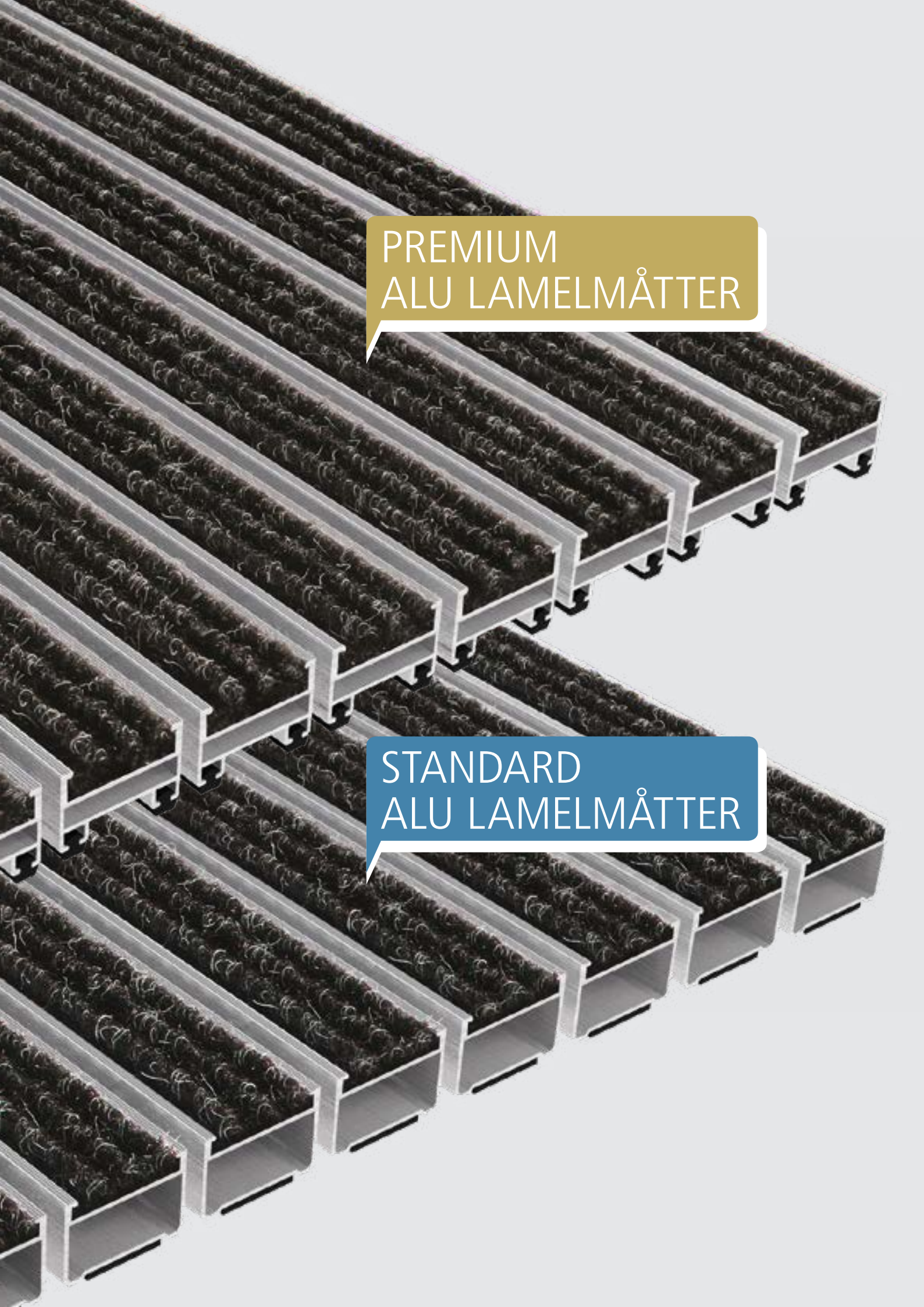

PREMIUM
ALU LAMELMÅTTER

STANDARD
ALU LAMELMÅTTER

PREMIUM ELLER STANDARD? DEN AFGØRENDE FORSKEL.

Selv den mindste stødstøj på gulvet i en bygning kan øge det samlede niveau af omgivende støj markant. Vi mener derfor, at trindlydisisolering er et væsentligt element i ethvert indgangsmåttesystem, og ved at skabe et mindre brud i isoleringen af indgangsmåttesystemet og montere alle vores profiler med lydisolerede komponenter af høj kvalitet, har vi stort set elimineret denne støj. Dette fastholder vores mål om at sætte nye standarder gennem den konstante videreudvikling af vores gennemprøvede systemer. Som et resultat heraf er vores yderst effektive trinlydsdæmpende løsninger nu integreret i alle måttesystemer. Det dækker alle typer belægninger som er børstesliste, skraberliste, ribbe belægning, gummi belægning eller kassettebørster, hvilket garanterer pålidelig, langvarig trindlydsdæmpning.

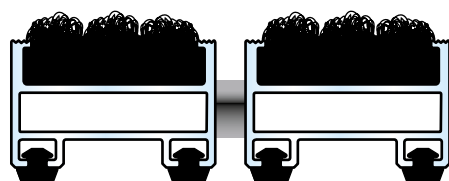
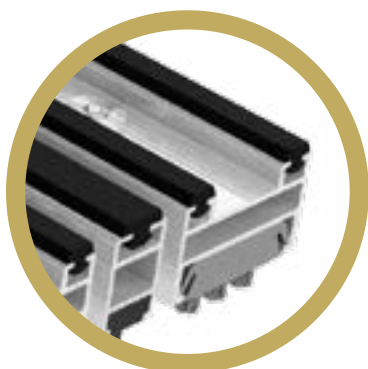

MED PREMIUM
LYDISOLERING

PREMIUM ALUPROFIL MÅTTER

Den enestående trinlydisisolering er baseret på højeffektivt rillet gummi, som er indbygget i aluminiumsprofilen. Det rillede gummi giver fremragende lydisolering på undersiden af profilen, samtidig med at det sikrer, at fugt fjernes pålideligt. Vores udvalg af PREMIUM aluprofilmåtter omfatter varianterne Top Clean TREND®, STABIL, OBJEKT og GREEN MOTION.

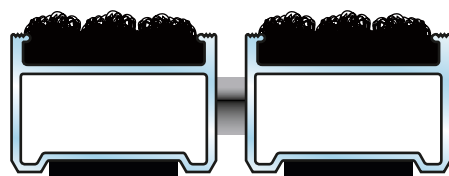
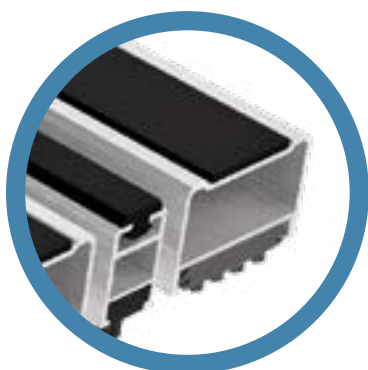

MED STANDARD
LYDISOLERING

STANDARD ALUPROFIL MÅTTER

Ved det billigere alternativ sikrer polyethylenskummet klæbet på undersiden af aluminiumsprofilen den sædvanlige lydisolering. Vores STANDARD-serie af aluprofilmåtter inkluderer Top Clean CLASSIC og ROBUST varianterne.

PRAKTISK TIP:

Store indgange i sofistikeret arkitektur nyder godt af den overlegne størrelse og imponerende ydeevne af vores Top Clean STABIL XL med dets ekstremt holdbare profilsystem.

ET SPØRGSMÅL OM PROFIL. TIL ALLE BELASTNINGER.

Stationer, lufthavne og indkøbscentre er udsat for en særlig stor belastning på grund af deres høje besøgsfrekvens. En administrations- eller kontorbygning stiller helt andre krav til et indgangsmåttesystem. Og en industrivirksomhed har til gengæld sine egne særlige udfordringer. Der er derfor ikke én løsning, der passer til alle. Vi undersøger præcist det pågældende indgangsparti og den individuelle belastningssituation.

INTERESSANTE FAKTA OM PROFILENS HØJDE OG BREDDE

- Profilhøjden afhænger af det pågældende indgangsparti eller den tilgængelige udsparring.
- Hvis måtterne kun betrædes af mennesker, anbefaler vi højderne 10/12 mm, 17 mm eller 22 mm.
- De ideelle højder ved moderat belastning, f.eks. når måtterne køres over af transportvogne, er 17 mm eller 22 mm.
- I tilfælde af ekstrem belastning, for eksempel når måtterne køres over af gaffeltrucks eller biler, er højderne 22 mm, 27 mm og 42 mm mere passende.
- En vigtig ting at bemærke er, at jo højere måtten er, jo større er mængden af snavs, der kan samles i hullerne.



OPFYLDER ALLE ØNSKER. EKSKLUSIVE FARVER.

Harmonisk eller rig på kontraster, raffinerede eller provokerende? Næppe noget andet designelement har en sådan gennemslagskraft og spiller så stor en rolle i at skabe atmosfæren i et rum som farve. Det siger sig selv, at det også gælder i indgangen til en bygning.

Vores brede udvalg af forskellige farvemuligheder vil give dit indgangsparti et markant individuelt udseende, sætte effektive accenter og bringe din virksomhedsidentitet til live lige når folk træder ind i bygningen. Derudover kan du vælge mellem utallige kombinationsmuligheder - til enhver designstrategi, i tilpasning til enhver gulvbelægning og med kreativ frihed til dine egne ideer.

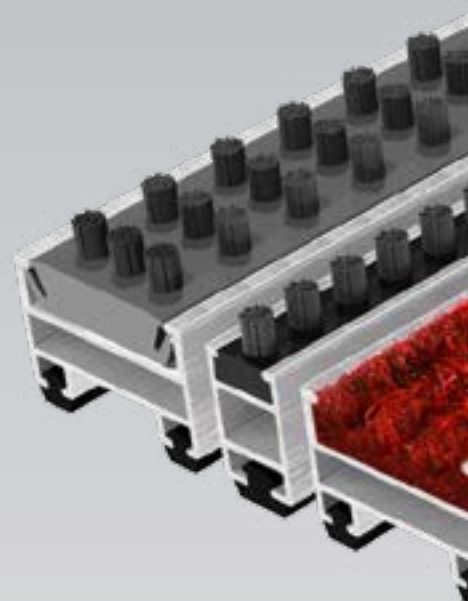

OVERSIGT OVER VORES BREDE UDVALG AF MULIGE KOMBINATIONER

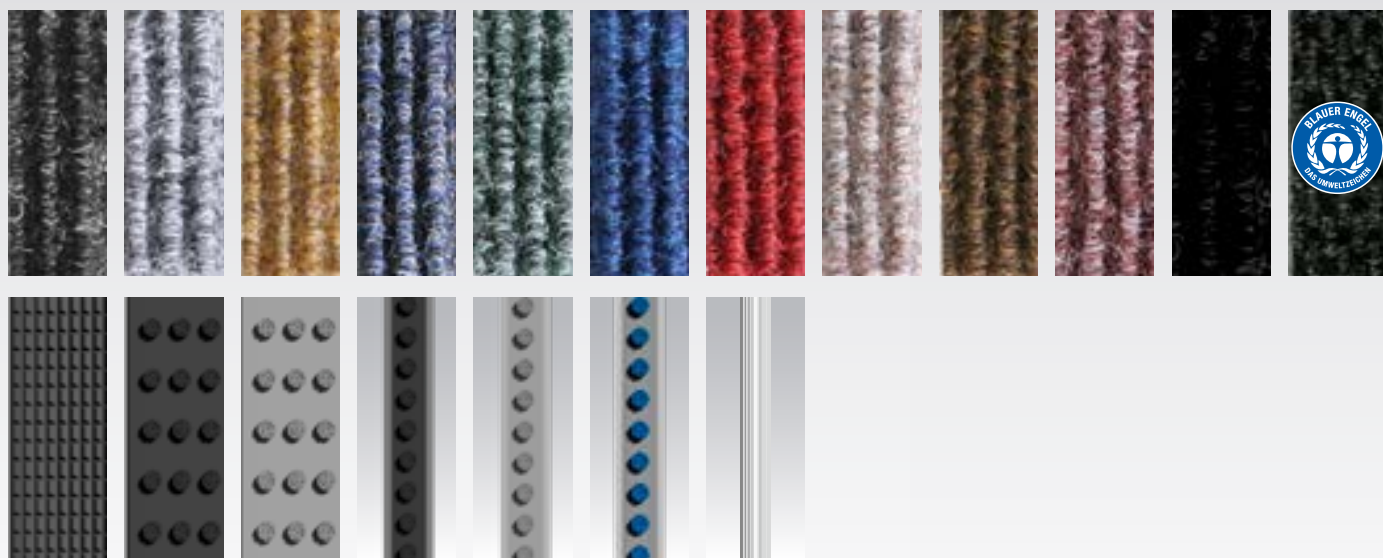

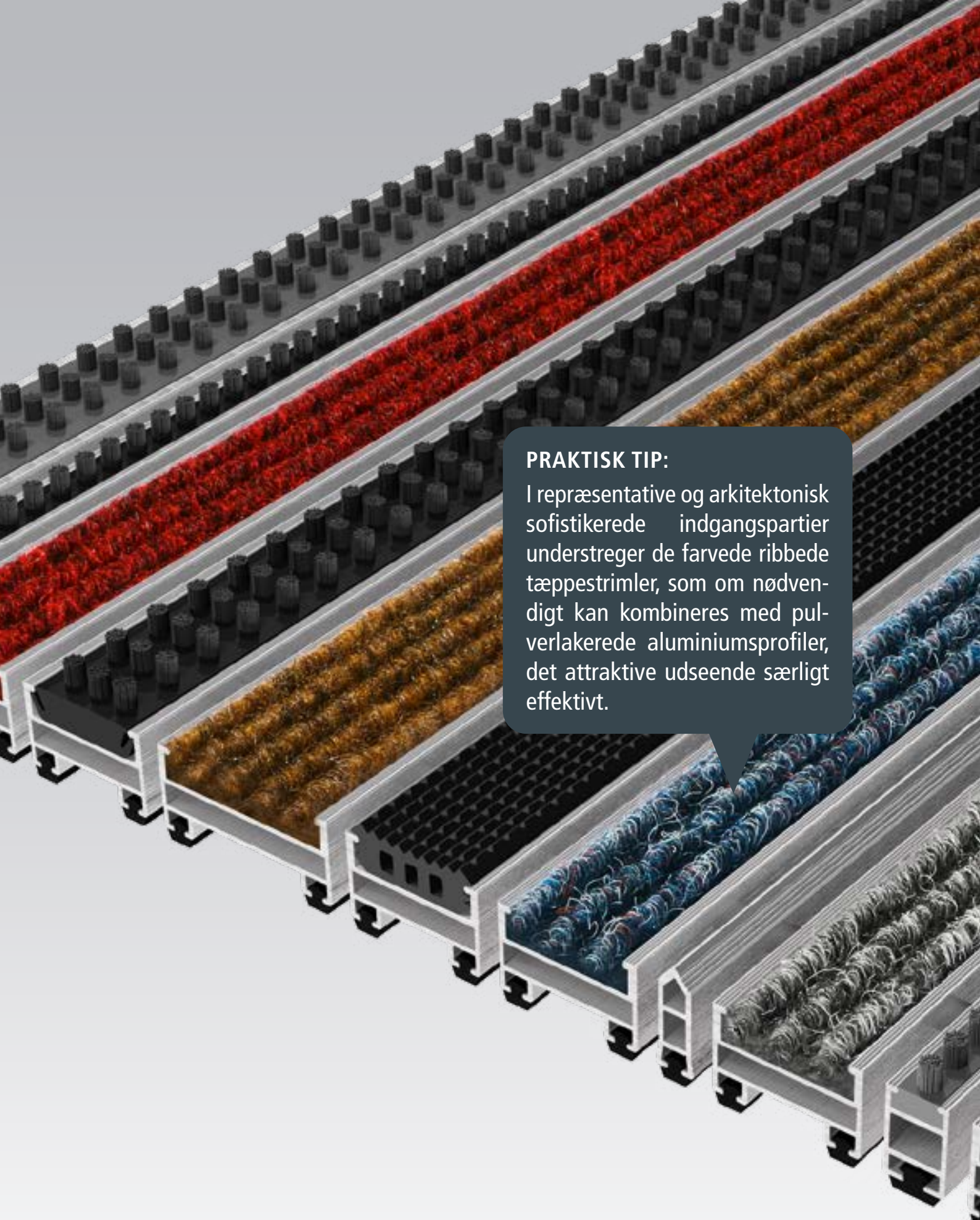

PRAKTISK TIP:

I repræsentative og arkitektonisk sofistikerede indgangspartier understreger de farvede ribbede tæppestrimler, som om nødvendigt kan kombineres med pulverlakerede aluminiumsprofiler, det attraktive udseende særligt effektivt.

OPGRADÉR RENGØRINGSEFFEKTEN MED KRASBØRSTIGE INDLÆG.

Sten, sand og jord på fodtøjet medfører ikke kun til uønsket snavs, men kan også forårsage skader på dyrbare gulve. Vi opfylder de skrappeste krav, ikke kun hvad angår design, men også funktionsmæssigt. Vores skrabskinner og børstelister – som leveres komplet med eksklusiv lydisolering – er yderst effektive til at fjerne ekstra snavs fra fodtøjet!

I vores PREMIUM og STANDARD indgangsmåttesystemer fører skrabskinnerne og børstelisterne til en varig forøgelse af renseseffekten af måtten. Og det gør de overalt, hvilket medfører at selv i et stærkt trafikeret område og dermed meget snavs fra fodtøj, er måtten en effektiv barriere mod snavs på bygningens gulve.

INDGANGS MÅTTE SYSTEM MED SKRABESKINNE



INDGANGS MÅTTE SYSTEM MED BØRSTELISTE

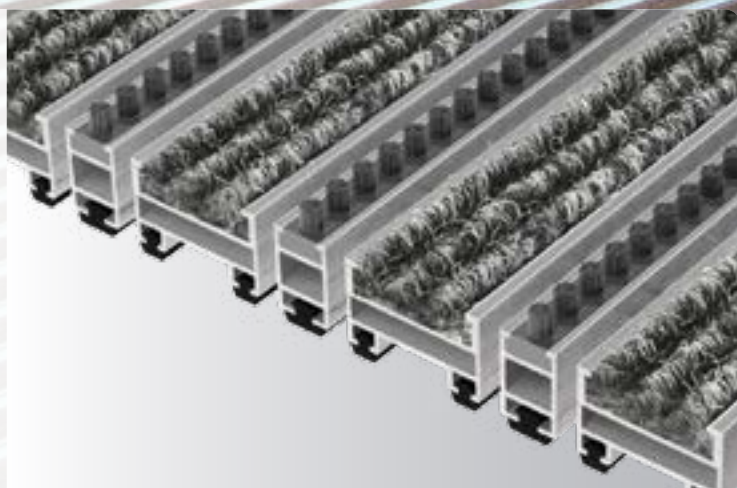



PRAKTISK TIP:

Selv i hyppigt benyttede indgange på sportspladser eller i vintersportsområder kan du helt stole på den rensende effekt af skrabeskinnerne og børstelisterne. De mindste partikler bliver bogstaveligt talt "børstet" ud af skosålerne.



UDVIKLET TIL I MORGEN. ALLEREDE FREMRAGENDE I DAG.

Bæredygtighed er ekstremt vigtigt for os som virksomhed og for hele vores produktsortiment. Det gør os derfor endnu mere stolte og bekræfter vores engagement i miljøbeskyttelse og klimabeskyttelse, at vores Top Clean TREND® XL GREEN MOTION produktudvikling er blevet tildelt det prestigefyldte BLUE ANGEL miljømærke.

BLUE ANGEL har sat standarder for beskyttelse af mennesker og miljø i årtier. Miljømærkets uafhængige eksperter undersøger produkter ud fra strenge kriterier og garanterer produkter af høj kvalitet med topkarakter inden for miljøbeskyttelse.

Top Clean TREND® XL GREEN MOTION

- 100% genanvendelige komponenter
- Totalt PVC-fri måtter
- Gratis retur til genbrug i produktionscyklussen
- Miljøvenlig ribbelægning lavet af ublandet, latexfri, flammehæmmende og holdbar polypropylen
- Natureloxeret aluminiumsprofil med enestående korrosionsbestandighed



SE OG FØLE. ORIENTERING MED ALLE SANSER.

I dag er visuelle vejlednings- og orienteringssystemer uundværlige, især i indgangsområderne til offentlige bygninger. Men der skal mere til end det. For synshandicappede og blinde mennesker giver kun et taktilt styresystem sikker orientering. For at imødekomme begge disse krav har vi udviklet et koncept med gulvindikatorer til at vise vej.

SAFETY CLEAN TREND MED LUMINESCENTENDE FUNKTIONER

Ved hjælp af hvide sikkerhedslister skaber vi en skarp kontrast til de resterende komponenter og gør indgangsmåtten særligt synlig - også for dem med begrænset syn. De specielle pigmenter i sikkerhedslisterne lagrer lysenergi og giver også en vedvarende lyseffekt, hvis belysningen pludselig svigter.

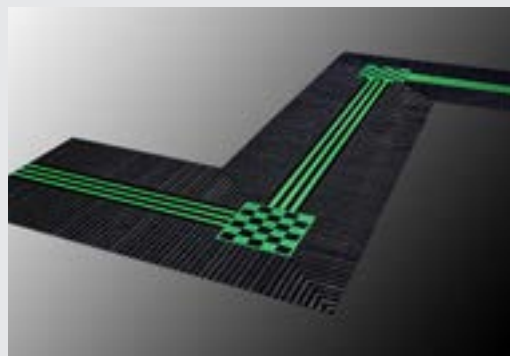
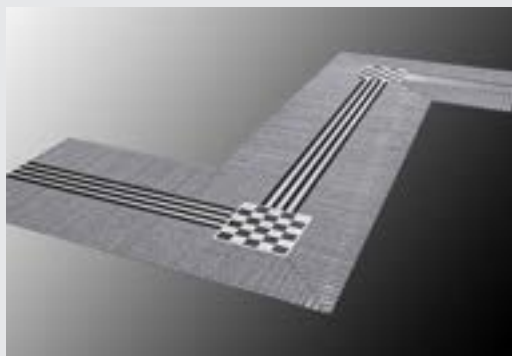

Den selvlysende funktion er en fantastisk tilføjelse til andre sikkerhedselementer såsom selvlysende nødudgangsskilte – en funktion, der viser vejen både bogstaveligt og billedligt.

SAFE CLEAN TREND MED YDERLIGERE TAKTILT STYRINGSSYSTEM

For at mennesker med fysiske handicap og synshandicap kan finde vej sikkert, tilbyder vi de selvlysende sikkerhedsstrimler fra Safe Clean TREND i kombination med vores taktile styresystem. På den måde kan du ved hjælp af orientering med alle sanser opnå en høj sikkerhed i dit indgangsparti.

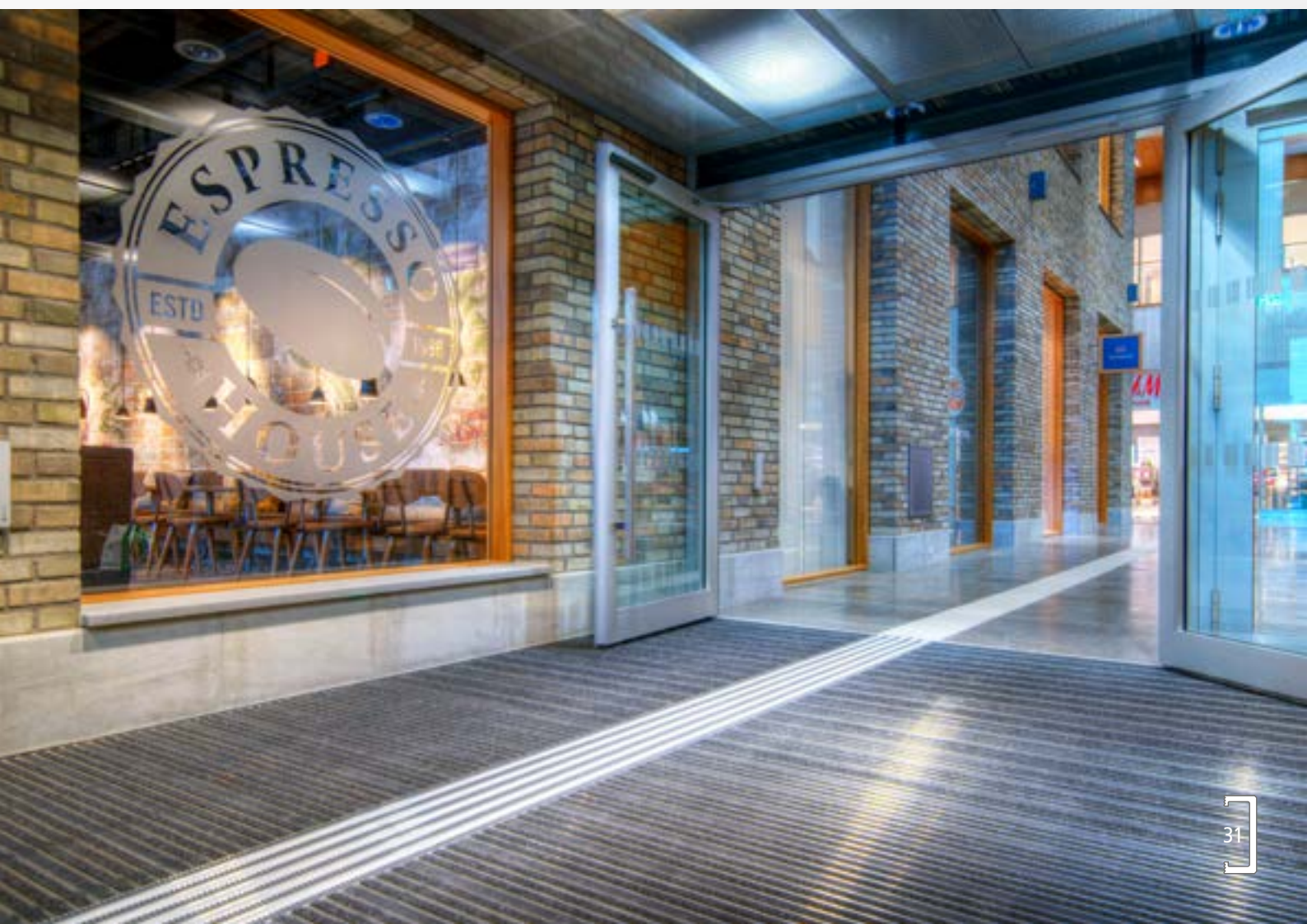

TILBEHØR MED PERFEKTION NED TIL MINDSTE DETALJE.

Mange detaljer gør vores løsninger til et perfekt måttesystem. Dette inkluderer tilbehør af høj kvalitet, der garanterer præcis installation, en nøjagtig pasform og pålidelig funktionalitet herunder nem rengøring. Hvad enten det er vinkelrammer, rampeprofiler eller smudsopsamlingsbakker, er vores tilbehør lige så fleksibelt som os og hele vores produktsortiment. Kontakt os, vi vil med glæde give dig en omfattende, personlig rådgivning.

VINKEL RAMMER

Vinkelrammerne sikrer, at måttesystemet er optimalt forankret. Uanset om de er udført i højkvalitets rustfrit stål eller aluminium, i basisvarianten eller med specielle former, tilpasser vi vinkelrammerne sammen med de tilhørende hjørneforbindelser, så de passer til dine individuelle behov.

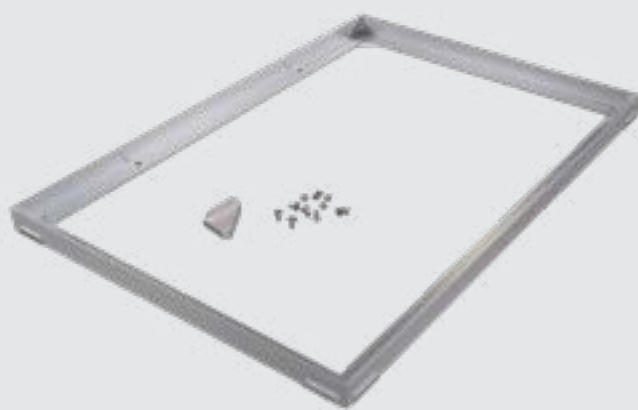

RAMPEPROFILER

Selv hvis der er planlagt en efterinstallation uden gulvudsparing, har vi den ideelle løsning. Rampeprofiler, som er designet til alle Top Clean aluprofilmåtter med en højde på 10/12 mm eller 17 mm, gør det muligt at montere måttesystemet hurtigt på et fladt gulv. Dette giver folk mulighed for at gå sikkert over måtten uden at snuble, selv med en kørestol eller klapvogn.

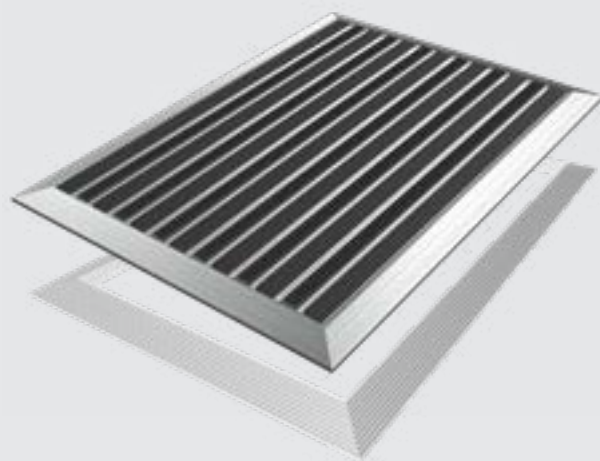

MÅTTEBAKKER

Uanset om de er lavet af rustfrit stål eller aluminium, giver vores måttebakker forbedret snavsopsamling og reguleret vandafledning. De gør det fuldstændigt pålideligt, hvilket gør bakkerne essentielle for indgangsområder uden overdækning.







PRAKTISK TIP:

Ved måtter, der ikke er monteret i den klassiske rektangulære form, giver T-profiler en ren løsning. Deres æstetiske fordel er især tydelig, når de kombineres med polygonformede måttesystemer.

EN SKARP KANT. TAKKET VÆRE VORES T-PROFIL.

Vi er perfektionister ikke kun med hensyn til funktionalitet og kvalitet, men også i forhold til udseendet. Vi bruger vores brede vifte af designmuligheder til at skabe skræddersyede løsninger, der tager fat på det pågældende steds strukturer, linjer og samlinger - samtidig med at måtten designes så den passer perfekt til gulvbelægningen. En mulighed her er den visuelle adskillelse af tilstødende indgangsmåtter og områder inden for et måttesystem. Det er her vores aluminium T-profil kommer ind.

T-profilerne er velegnede til brug både indendørs og udendørs. Måttedelene kan nemt fjernes for at rengøre måttehullet.

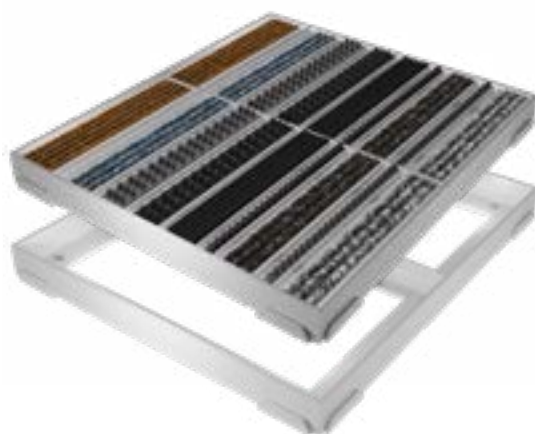

KLAR TIL DET UVENTEDE? EKSKLUSIVE UNIKAPRODUKTER.

En entré, der er præcis, som du har forestillet dig den, og som perfekt afspejler bygningens karakter, bør have entrémåtter, der er unikke frem for let udskiftelige. Og vi opnår en sådan unikhed med et stort antal muligheder for ægte designfrihed og opmærksomhedsskabende unikaprodukter

LOGO PROFILER

Du kan skabe et eksklusivt udseende med en lasergraveret profil i rustfrit stål, der viser en hilsen, et slogan eller firmanavnet. I tilfælde af high-end-løsningen er bogstaverne belyst med LED-teknologi, hvilket giver den et individuelt præg, der imponerer besøgende fra det øjeblik, de ankommer.



PULVERLAKEREDE PROFILER

En gennemført udgave af en måtte er baseret på individualitet – og dermed på farver valgt af dig. Med pulverlakerede rammer og aluminiumsprofiler i alle RAL-farver åbner vi op for utallige muligheder i design og i kombination med farverne på vores ribbelægning og børsteindlæg.



ANODISEREDE PROFILER

En finish af høj kvalitet gør din unika måtte perfekt. Farvede anodiserede rammer og aluminiumsprofiler giver et fascinerende og perfekt afstemt design. Det være sig i guld, sort eller bronze, den eksklusive anodiserede finish adskiller indgangsmåttesystemet fra resten. Det har også nogle imponerende funktionelle fordele. Anodiseringen gør overfladen særlig hård og ridsefast, samtidig med at den giver yderligere beskyttelse mod korrosion eller kemiske påvirkninger.

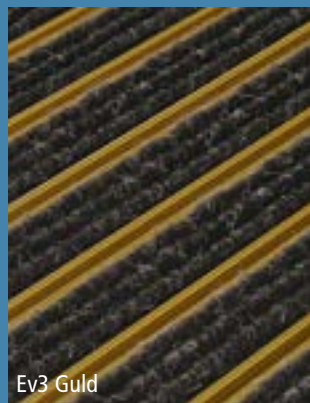

Ev3 Guld



C35 Sort



C31 Rustfrit Stål



C33 Medium bronze



PRAKTISK TIP:

Form følger funktion – det er også et grundlæggende princip i vores arbejde. Efter den arkitektoniske planlægning implementerer vi måttedesign, der starter med en radius på mindst ca. 60 cm.



FEDT, FEJENDE DESIGN. UDEN HJØRNER OG KANTER.

Uanset om det er til dit logo, virksomhedsdesign eller indretning, overalt, hvor afrundede kanter er vigtige for din virksomhedsidentitet, vil vi skabe tilsvarende, opsigtsvækkende kurver på dine indgangsmåtter. Uanset hvilken afrunding, i hvilke mål og kombineret med hvilket profilindlæg, giver vi dit indgangsparti lige de kurver, det har brug for. Og vi finder en lige så individuel og effektiv måde at integrere dit logo, et unikt design eller bogstaver i profilsystemet.

MERE END BARE EN MÅTTE. UUNDEVÆRLIGT FOR DIT IMAGE.

Løst lagte smudsmåtter kan naturligvis varmt anbefales, når det kommer til opsamling af snavs fra fodtøj i bygninger med mange besøgende eller i områder med stor belastning. Det siger sig selv. Vores høj kvalitets, langtidsholdbare løst lagte smudsmåtter har dog meget mere end det at tilbyde ved indgange, korridorer, elevatorer og receptionsområder. Ud over deres evne til at opsamle snavs og fugt udfører de også andre funktioner.

MULTICLEAN

Især i hyppigt brugte områder opsamler denne allroundmåtte pålideligt snavs, beskytter gulvbelægninger, minimerer rengøringsomkostninger og giver folk mulighed for at gå sikkert over den takket være dens skridsikre funktioner. Måtten er lysægte, farveægte, fri for PVC og også velegnet til rum med gulvvarme.

LOGOCLEAN

Denne PVC-fri måtte giver alle fordelene ved en snavsopsamler af høj kvalitet, samtidig med at den udfører en reklamefunktion. Vi skaber design i overensstemmelse med kundens specifikationer i fremragende farver og med høj printkvalitet på en slidstærk nylonoverflade. Denne måtte er også velegnet til rum med gulvvarme.

LOGOCLEAN UDENDØRS

Løst lagt smudsmåtte med allround gummikant, velegnet til udendørs brug. Kan leveres i mere end 60 farver, designet efter dine ønsker. Knopperne på undersiden sikrer skridsikre montering.

BORDMÅTTE

Denne polyester måtte med skridsikre gummibagside er velegnet til en bred vifte af anvendelser, såsom begivenheder, salgssteder, reklamer, giveaways og merchandising. For en opsigtsvækkende præsentation kan måtten tilpasses som du ønsker og kan også vaskes.



Lowry Outlet

BIBBY

5

Salford

TUNNICLIFFE

24

AJ Bell
Stadium

TÆNKT STORT. GIVER STOR STØTTE.

Ja, vi kan godt lide at tænke stort. "Tænk stort" er også vores motto, når det kommer til den service, vi yder til dig. Vi tilbyder dig derfor en all-round bekymringsfri pakke med support på alle områder fra en enkelt kilde. Vores erfarne serviceteam er der for dig til enhver tid - klar til at yde ekspertrådgivning, fremadrettet planlægning, præcis måling og præcis montering.

Bare stol på os!





R.V.M.



Det første indtryk tæller

GEGGUS[®]

GEGGUS Måttesystemer ApS

Sabroesvej 16 // 8600 Silkeborg

Tel. 87 24 11 00 // info@geggus.dk // www.geggus.dk